



MÁQUINAS E FERRAMENTAS

QUALIDADE INCOMPARÁVEL



Missão

O total compromisso com nossos clientes

Pioneirismo, aliado à precisão, durabilidade e eficiência tornou a Neuberger sinônimo de qualidade.

Para atingir esse nível de excelência, único em seu segmento, a Neuberger investe especialmente na capacitação, treinamento e frequente atualização de sua equipe de profissionais. Valorizando seu staff, assim como fazendo parcerias com fornecedores de máxima competência, e investindo sempre em novas tecnologias, a empresa pode oferecer o que há de melhor no mercado de compactação do pó, seguindo os padrões internacionais e incorporando novas metodologias.

Experiência, Solidez e Know-How

Garantindo a satisfação de seus clientes

A Neuberger é a mais antiga e conceituada indústria brasileira do setor de fabricação de ferramentas, máquinas e equipamentos para indústria farmacêutica. Foi com espírito empreendedor que em 1929 Max H. Neuberger iniciou a fabricação de acessórios e equipamentos para os laboratórios farmacêuticos e farmácias que se instalavam no Brasil no começo do século. Em 1935 começou a fabricar a primeira máquina nacional para produção de comprimidos.

A Neuberger tem orgulho de ter participado nessas décadas da formação da maioria dos laboratórios farmacêuticos, hoje grandes empresas e parceiros comerciais, além de empresas na área química, alimentícia, cerâmica, metalurgia do pó e universidades. Pioneirismo aliado a precisão, durabilidade e eficiência tornaram a Neuberger sinônimo de qualidade. São nove décadas fabricando máquinas e ferramentas avançadas para todas as áreas que necessitam de alta tecnologia na formatação do pó. Uma parceria histórica com a indústria brasileira. Venha conhecer a nossa empresa. Os investimentos em tecnologia e em seus profissionais garantem a precisão e a qualidade de seus produtos.

Ferramenta

Punções e matrizes de alta qualidade

A Neuberger produz as mais modernas ferramentas para as máquinas compressoras nacionais e importadas, em operação no Brasil. São punções (superiores e inferiores) e matrizes fabricados em aço especial, com certificado de rastreabilidade, seguindo as mais exigentes normas internacionais desse segmento.

O processo de produção é realizado em equipamentos de última geração. Todas as etapas, desde a escolha do material até o acabamento, são rigorosamente controladas a fim de garantir a qualidade e a padronização de suas ferramentas, com acabamento de primeiro nível, excelente repetibilidade dimensional e rugosidade, igualando-se em qualidade às melhores marcas mundiais.

No departamento de engenharia são utilizados os mais avançados programas de computação. Nele são desenvolvidos projetos, desenhos, formatos e gravações das ferramentas.

Fabricamos também ferramentas fora do padrão, de acordo com as especificações necessárias de cada cliente.

Matriz		
TIPO	J [mm]	K [mm]
BBS	22,00	22,22
BB	24,00	
B	30,16	23,81
D	38,10	



PUNÇÃO SUPERIOR

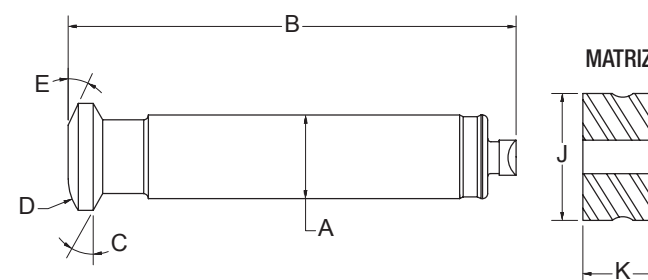

PUNÇÃO INFERIOR

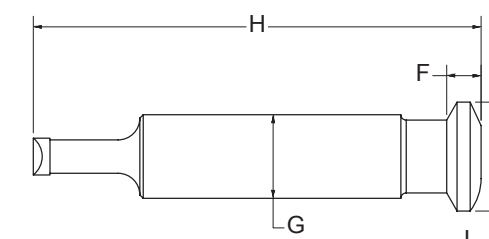

Padrão	TIPO	Punção											
		A [mm]	B [mm]	C [°]	D [mm]	E [°]	F [mm]	G [mm]	H [mm]	I [mm]			
TSM	Cabeça Padrão	B2	19,00	133,35	37	-	24	10,31	19,00	90,47	25,40		
		D			30				25,35	133,35			
		B			37				19,00	90,47			
	Cabeça Arredondada	B	19,00	133,35	30	15,88	-	10,16	19,00	133,35	25,40		
		D							25,35			25,35	31,75
		B							37			19,00	90,47
EU	B	19,00	133,60	30	16,00	-	9,41	19,00	133,60	25,40			
	D	25,35						25,35			31,75		

* A legenda "D" refere-se a um raio.

As dimensões podem variar de acordo com o modelo de máquina.



Máquina Rotativa

Compactação e moldagem de pós

Nas máquinas de compactar Rotativas Neuberger podem ser produzidos comprimidos medicinais e homeopáticos, buchas, pastilhas e tabletes para produtos alimentícios, com formato redondo ou irregular, com ou sem gravação. Também compacta e molda pós-minerais, químicos, metálicos (ferrosos e não-ferrosos) e cerâmicos especiais. As máquinas rotativas são ideais para média e alta produção. A simples troca das ferramentas (punções e matrizes) permite fazer, no mesmo equipamento, pastilhas com diferentes tamanhos e formatos.

O enchimento das matrizes, dosagem, compactação e ejeção das pastilhas são processados de modo contínuo e circular. Todas as máquinas são produzidas sobre rígidos padrões de qualidade, utilizando materiais com certificado de rastreabilidade, que aliados ao nível técnico e robustez dos equipamentos e acessórios, resultam num alto índice de confiabilidade e desempenho dentre todas as indústrias deste segmento.

A regulagem de peso, altura e dureza dos comprimidos podem ser feitas com a máquina em movimento. Sistema de gerenciamento microprocessado. Motor de 220 ou 380 volts, com inversor de frequência que gera economia de energia e uma gama variável de velocidade. Platô em ferro fundido de liga especial. Sistema robusto de compressão por meio de rolos compressores em aço temperado, revenido e retificado. Dispositivo amortecedor que cede automaticamente ao excesso de pressão.

Todos os modelos são produzidos nas versões aberta, parcialmente ou totalmente fechada. As máquinas fechadas possuem perfis em aço inoxidável e portas em policarbonato com amortecedores e sensores, seguindo as normas de segurança brasileiras. Todas as partes que entram em contato com o produto recebem tratamento especial. Botão de emergência e sensores nas portas que garantem mais segurança ao operador.

Fabricamos máquinas especiais de acordo com a necessidade do cliente.



MÁQUINA MN 20-F

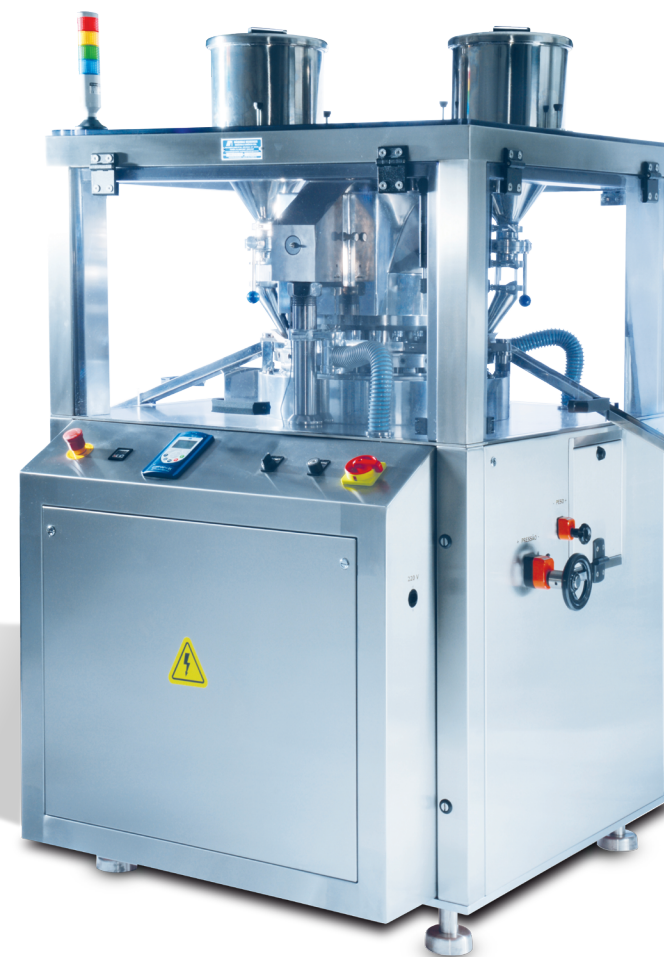

MÁQUINA MN 27-F



Características	Modelos									
	MN-2	MN-25/B	MN-35**	MN-43**	MN-3	MN-20*	MN-25/D	MN-27**	MN-12*	MN-33*
Produção/Minuto	650	1200	3000	3700	600	900	1200	2400	350	400
Tipo do Punção	B2	B	B	B	D	D	D	D	ESPECIAL	ESPECIAL
Tipo da Matriz	B	B	B	BB	D	D	B	D	ESPECIAL	ESPECIAL
Ø Máx. da Pastilha [mm]	18	18	18	13	25	25	21	25	43	33
Força Máx. de Compressão da Máquina [ton.força]	10	12	10	10	20	20	20	10	20	20
Câmara de Pó [mm]	18	18	18	18	20	20	20	18	27	27
Nº de Estações [und]	16	25	35	43	16	20	25	27	12	14
Altura [m] ***	1,70	2,00	2,00	2,00	2,00	2,00	2,00	2,00	2,00	2,00
Largura [m] ***	0,90	1,20	1,35	1,35	1,20	1,20	1,20	1,35	1,20	1,20
Profundidade [m] ***	1,05	1,20	1,20	1,20	1,20	1,20	1,20	1,20	1,00	1,00
Peso [kg] ***	650	850	950	950	800	850	850	950	800	800

Todos os modelos podem ser fabricados nas versões: fechada, parcialmente fechada ou aberta.

* Fabricamos também um Modelo Especial com maior câmara de pó e/ou com extrator (buchas e anéis).

** Podem realizar comprimidos de dupla camada.

*** Valores para máquinas fechadas.

Os dados dessa tabela podem variar de acordo com o produto a ser compactado.



Máquina Excêntrica

Compactação e moldagem do pó

As máquinas Excêntricas Neuberger são prensas robustas com fácil operação e manutenção. Possuem movimento linear, permitem carga elevada, com baixas exigências de torque no ponto de máxima compressão e com mínima velocidade. Utilizam a energia do volante durante os estágios de compressão e ejeção. O volante mantém a uniformidade de rotação das partes móveis da prensa. A dureza e o peso do produto compactado são facilmente regulados.

As máquinas excêntricas produzem comprimidos medicinais e homeopáticos, buchas, anéis, pastilhas, briquetes e tabletes para produtos alimentícios de formato redondo ou irregular com ou sem gravação. Também compacta e molda pós-minerais, químicos, metálicos (ferrosos e não ferrosos) e cerâmicos especiais. Toda essa diversidade é alcançada através da simples troca de ferramentas (punções e matrizes). Permite a utilização de ferramentas multipontas. Assim, numa mesma máquina podem ser produzidos os produtos mais inusitados com diferentes tamanhos e formatos.

Cada modelo possui características próprias, diferenciando principalmente no diâmetro da pastilha, na força de compactação e na produção. O acionamento pode ser controlado através de inversor de frequência. Tem como opcional o fechamento parcial ou total da máquina, adaptação para bancada, níquel químico em todas as peças, botão de emergência e proteção em policarbonato.

No modelo 3031 com mesa flutuante, a compactação é aplicada sobre o pó simultaneamente por baixo e por cima, permitindo a fabricação de peças técnicas com pós leves, além de homogeneizar a compactação.



Máquina Excêntrica Extragrande (3030)

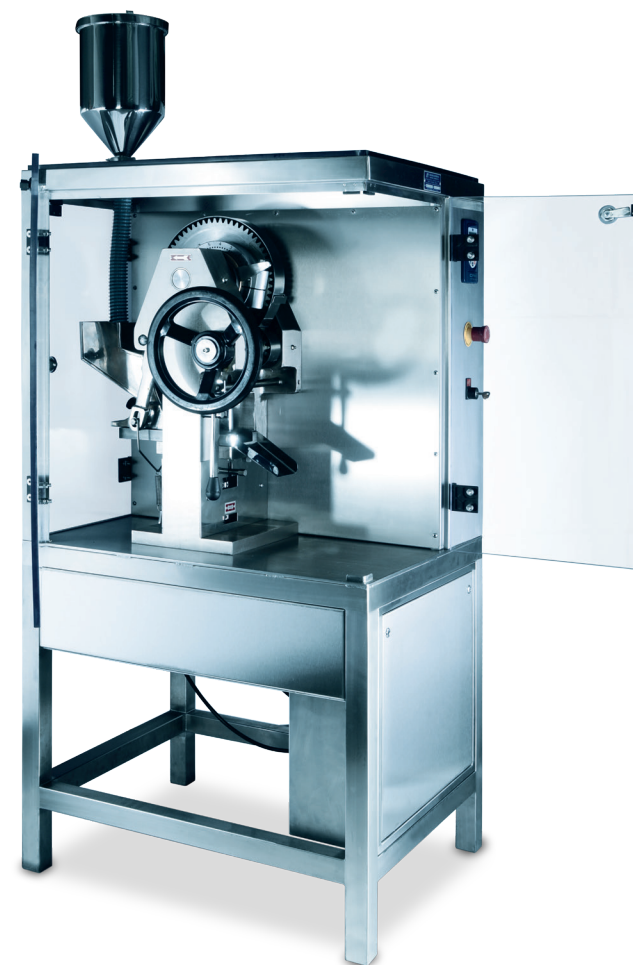

Máquina Grande Central Encabinada (3135)

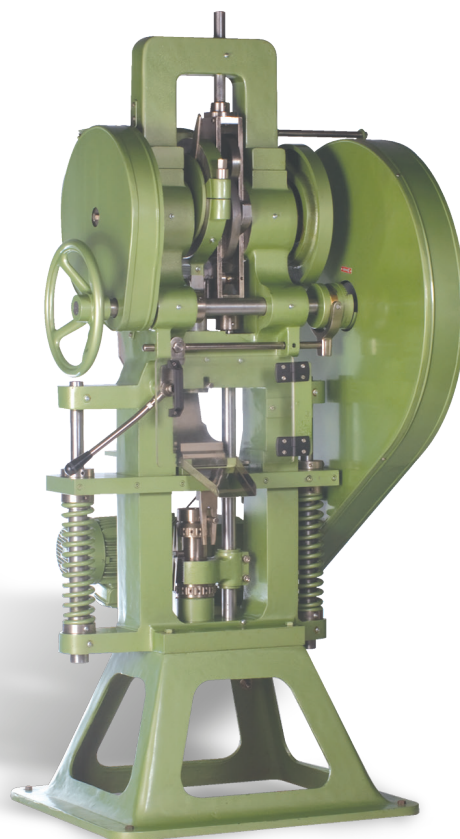
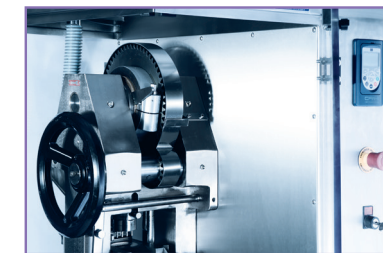

Máquina Excêntrica Extragrande Mesa Flutuante (3031)

Características	Modelos				
	Média Central	Grande Central		Extragrande	
	3145	3135-N Curso Normal	3135-G Curso Grande	3030 Mesa Fixa	3031 Mesa Flutuante
Ø Máximo da Pastilha [mm]	20	30		90	
Produção [ciclos/hora]	3000	2400		1500	
Força Máxima de Compressão [ton.força]	7	15		22	
Câmara de Pó [mm]	18	18	27	70	
Penetração da Punção Superior [mm]	9	16		35	
Altura [m]*	1,45	1,50		2,00	
Largura [m]*	0,60	0,70		1,00	
Profundidade [m]*	0,80	0,85		2,00	
Peso [kg]	200	400		1000	

Todos modelos são fabricados nas versões abertas ou encabinadas.

* Valores para máquinas encabinadas.

FABRICAMOS MÁQUINAS ESPECIAIS DE ACORDO COM A NECESSIDADE DO CLIENTE.

Os dados dessa tabela podem variar de acordo com o produto a ser compactado.



Desempoeirador Vertical e Horizontal

Remove o excesso de pós dos comprimidos

Construído totalmente em aço inoxidável com acabamento sanitário, o Desempoeirador Neuberger é um equipamento ideal para retirada do excesso de pós dos comprimidos após a compactação, através de aspiração. Para tanto, o equipamento deve ser acoplado a um aspirador de pós ou a qualquer outro sistema de aspiração. Engate para mangueira com diâmetro de 1"1/2 (38,1mm).

A entrada e saída dos comprimidos são facilmente adaptáveis, através de conexões tipo TC. O equipamento é acionado por motoredutor, com variador de velocidade, fornecido em 220 Volts trifásico ou monofásico. Possui rodas multidirecionais que permitem fácil deslocamento do equipamento para limpeza e manuseio.

O modelo vertical DES-3000 V pode ser utilizado também para a elevação dos comprimidos para outros equipamentos, como bins e detectores de metais. A elevação dos comprimidos é feita por uma escova circular em nylon.



DES-3000 H

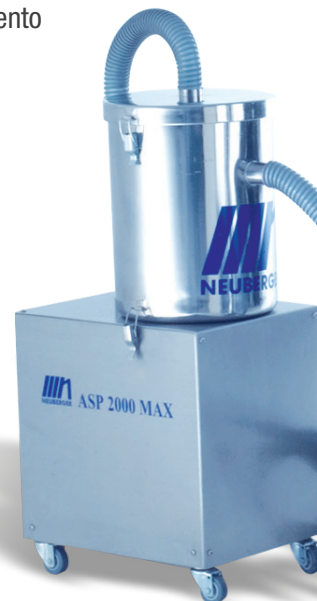

ASP-2000 MAX



DES-3000 V

Características	Modelos	
	DES-3000 V	DES-3000 H
Configurações	Vertical	Horizontal
Altura [m]	1,40	1,00
Largura [m]	0,26	0,20
Profundidade [m]	0,50	0,70
Peso [kg]	36	18

Aspirador de Pó

Remoção de pós

Desenvolvido para suprir as necessidades do mercado farmacêutico, o Aspirador de Pó da Neuberger é ideal para o setor de produção de sólidos. Possui projeto robusto, com fácil adaptação nas máquinas compactadoras ou em qualquer outro equipamento que necessite de aspiração.

Pela sua conformação, o ASP-2000 MAX e o ASP-2010 MAX são altamente qualificados para o uso contínuo. Em adicional, o modelo ASP-2010 MAX, possui inversor de frequência que permite a variação da força de sucção e vazão conforme a necessidade.

Montados sobre plataforma móvel com rodízios bidirecionais e filtro em poliéster lavável que permite a sucção de praticamente qualquer resíduo. Possui sistema separador com tambor em aço inoxidável AISI 304 (316-L, sob consulta) com acabamento sanitário e características GMP e BPF com cantos arredondados para fácil limpeza. Engate para mangueira com diâmetro de 38,1mm. Fornecido em 220 ou 380 Volts Trifásico.



ASP-2000 MAX



ASP-2010 MAX

Características	Modelos	
	ASP-2000 MAX	ASP-2010 MAX*
Sucção Máxima [mca]	3,40	2,60
Vazão Máxima [m³/min]	1,75	4,25
Reservatório [L]	20	45
Configuração	Vertical	Horizontal
Altura [m]	0,90	0,70
Largura [m]	0,42	0,42
Profundidade [m]	0,42	0,84
Peso [kg]	40	54

* Possui Inversor de Frequência, possibilitando uma gama variável de sucção para diversas aplicações.



Amassadeira

Amassadeira e misturador para pós e sais mineirais

Amassadeira de braços duplos que mistura pós, massas e sais minerais de diversas naturezas, com capacidade útil de 50, 100, 200 e 300 litros. As duplas hélices giram uma em sentido contrário a outra, permitindo mistura uniforme, consistente e homogênea de materiais de alta e baixa viscosidade.

É equipada com botão de emergência, chave reversora que aumenta a segurança do operador e timer para controle do tempo de processo. Acionada por motor trifásico 220 ou 380 volts. Fabricada nas versões industrial e sanitária para utilização em laboratórios farmacêuticos e afins, seguindo as normas GMP internacionais. Na versão sanitária, a máquina é totalmente fechada em aço inoxidável escovado. As partes da máquina que entram em contato com o produto são construídas totalmente em aço inoxidável AISI 316/316-L ou, se o cliente preferir, em aço inoxidável AISI 304.

As amassadeiras Neuberger possuem um sistema de descarga automático com chave reversora que permite que a caixa atinja inclinação de 90°, possibilitando facilmente a descarga do produto.

Todas as máquinas são produzidas sobre rígidos padrões de qualidade, utilizando materiais com certificado de rastreabilidade, que aliados ao nível técnico e robustez dos equipamentos e acessórios, resultam num alto índice de confiabilidade e desempenho.



AMS-200

Misturador em "V"

Mistura pós e sais mineirais

O Misturador de pós em "V" é o equipamento mais eficiente que existe para homogeneização de pós com baixa umidade. É amplamente utilizado nos segmentos farmacêutico, químico, alimentício, veterinário, cerâmico e todos aqueles que utilizam pós e sais minerais de diversas naturezas em seus produtos.

Corpo construído em aço inoxidável AISI 316L com acabamento interno e externo sanitário. Automação de partida autocompensada com ajuste de posição de parada estabelecida pelo operador. Tempo de processo controlado por timer digital e velocidade de trabalho controlada. Descarga do produto através de válvula borboleta. Painel de controle incorporado. Possui sistema motriz e mancal protegidos por carenagem.

Acionado por motoredutor com inversor de frequência que evita partidas bruscas. Disponível com capacidade de 5 a 2000 litros.



MIST-V5

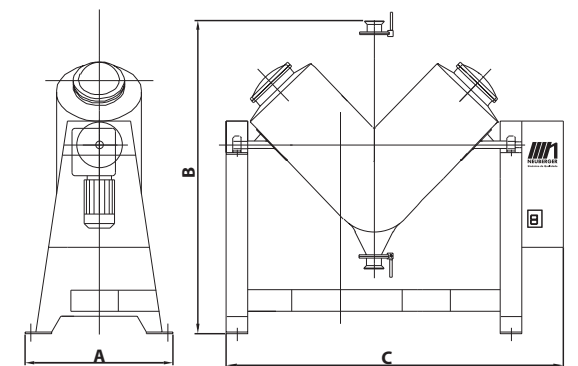

Características	Modelos			
	AMS-50	AMS-100	AMS-200	AMS-300
Volume Útil [L]	50	100	200	300
Altura da Caixa [mm]	440	380	577	778
Largura da Caixa [mm]	438	840	840	840
Profundidade da Caixa [mm]	384	500	500	500
Altura Total [m]	1,10	1,25	1,45	1,65
Largura Total [m]	1,30	2,00	2,00	2,00
Profundidade Total [m]	0,70	0,83	0,83	0,83
Motoredutor das Hélices [CV]	1,5	3	5	5

Fazemos máquinas especiais sob consulta.

Características				
Volume (L)		Profundidade (A) [m]	Altura - c/Giro (B) [m]	Largura (C) [m]
ÚTIL	TOTAL			
5	8	0,42	0,63	1,26
10	18	0,62	0,92	1,40
20	36	0,80	1,30	1,83
50	90	1,00	1,60	2,05
100	180	1,22	1,97	2,12
200	355	1,65	2,22	2,44
280	500	1,76	2,42	2,67
400	710	2,00	2,60	2,95
500	900	2,12	2,85	3,50
600	1000	2,24	3,15	3,58
700	1350	2,40	3,25	3,65
1200	2000	2,62	3,74	4,14



Granulador Rotativo

Calibração do granulado

Equipamento para granular pós secos e úmidos, quebrar comprimidos e calibrar os granulados. O Granulador Rotativo Neuberger é construído em aço inoxidável AISI 316L, trabalha com sistema rotativo (rotor horizontal), comprimindo o produto contra uma chapa perfurada. Acionado por motoredutor. Estrutura em metalon com rodízios multidirecionais que facilitam o deslocamento para limpeza. Acompanham duas chapas perfuradas (peneiras) que podem ter diâmetros de 1,5 mm, 2,0 mm ou 2,5 mm, mais um rotor para via úmida e seca.

Opcionais:

- Rotor para alta produção (somente via seca);
- Inversor de frequência;
- Funil para saída do produto;
- Tampa para caixa do rotor;
- Chapas perfuradas (peneiras) com furos 0,6 mm, 1,0 mm, 1,5 mm, 2,0 mm, 2,5 mm, 3,0 mm, 3,5 mm, 4,0 mm e 5,0 mm;
- 220 Volts monofásico.

Características	
Capacidade [kg/h] *	40 a 500
Motor [CV]	1,0
Altura [m]	1,25
Largura [m]	0,60
Profundidade [m]	0,75
Peso [kg]	100

* Varia com o produto, tipo de peneira e rotor.



Acessórios

Facilitando o seu trabalho

1 - Peças em Aço Inoxidável

A Neuberger tem uma linha de produtos voltada para a solução dos problemas básicos de organização.

São acessórios com todas as características da linha profissional para laboratório, indústria farmacêutica, alimentícia e cosmética que facilitam e otimizam o trabalho na área de produção de sólidos, entre outros setores.

Destacam-se os carrinhos de transporte, canecas, baldes, tachos e tanques de processo encamisados com ou sem agitação, conchas tipo cereal, espátulas, pás, etc. As partes que entram em contato com o produto possuem acabamento interno sanitário mecanicamente espelhado com acabamento externo sanitário escovado.

Todas as peças são fabricadas em aço inoxidável AISI 304 (316-L sob consulta) com diferentes capacidades, de acordo com desenho ou projeto.

2 - Caixas e Suporte de Ferramentas

O Suporte de Ferramentas Neuberger é fabricado totalmente em polietileno expandido, para jogos de punções e matrizes do tipo B ou D. Possui encaixe para as mãos, facilitando o transporte das ferramentas para a área de produção e a montagem e desmontagem das ferramentas na máquina. Ideal também para a armazenagem de punções e matrizes quando não estão sendo utilizados, evitando o contato (batidas) entre os mesmos.

O conjunto de dois suportes é acompanhado de caixa de polipropileno lavável, de fácil identificação, que pode ser lacrada e empilhada para armazenagem. Cada caixa para punções do tipo B tem capacidade para acondicionar 46 conjuntos (punção superior, punção inferior e matriz), enquanto que a caixa para o tipo D armazena 30 conjuntos.

3 - Retentores de Pós

Os Retentores de Pós Neuberger são indicados para utilização em punções superiores do tipo B ou D. Fabricados em silicone atóxico, permitem que os resíduos provenientes da parte superior dos punções não caiam sobre a área de compressão durante a compactação de comprimidos.





Serviços

Reformas de Máquinas
Aumentando a vida útil dos equipamentos

A Neuberger realiza manutenção, reforma parcial ou completa e adaptações em todas as máquinas de compactar Neuberger e de outras marcas, nacionais ou importadas, aumentando ainda mais a vida útil do equipamento.

Reforma e Calibração de Ferramentas
Normatizando as ferramentas

O uso contínuo do jogo de ferramentas (Punções e Matrizes) causa desgaste natural, com alteração nas medidas funcionais e de forma não uniforme. A Neuberger realiza a retificação, e/ou polimento e/ou relatório dimensional de jogos de ferramentas usados, nacionais e importadas.



Reposição de punções e matrizes avariados de qualquer fabricante. Acompanhando as novas normas da ANVISA, a Neuberger calibra todo o jogo de ferramenta usado e fornece o Certificado de Qualificação de Ferramentas, com novo relatório dimensional.

Fabricação de Peças de Reposição
Qualidade superior

A Neuberger fabrica peças de reposição para máquinas compactadoras nacionais e importadas, com a precisão e qualidade das originais. Dentre elas se destacam as guias para máquinas rotativas das principais marcas internacionais existentes no mercado.

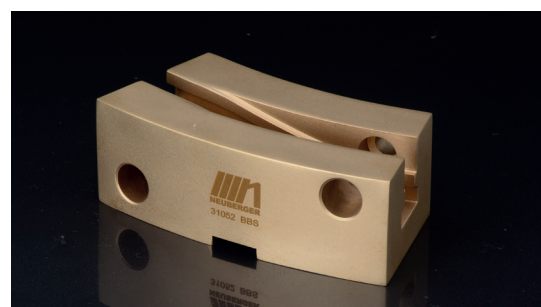
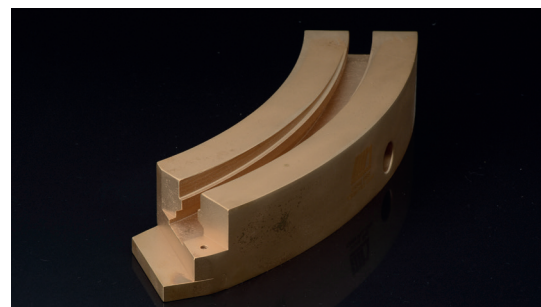
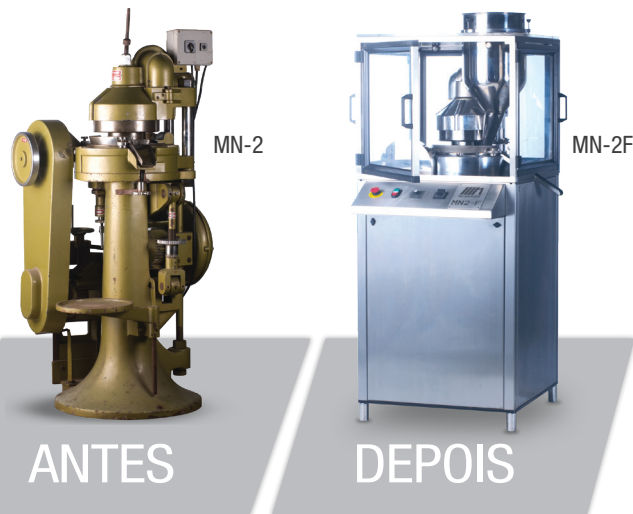
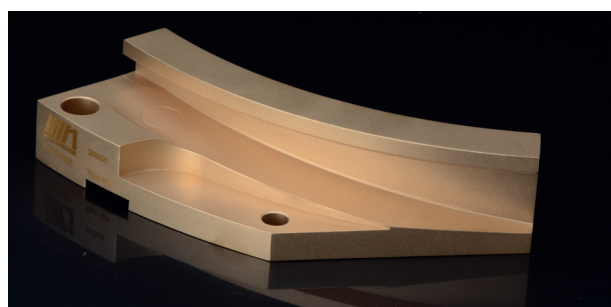

Soluções Completas

Serviços de apoio e assessoria
Centro de testes para clientes

A Neuberger tem um o departamento de engenharia apto para desenvolver projetos de máquinas especiais e ferramentas de acordo com as necessidades dos seus clientes.

No espaço SAT, dedicado aos clientes, estão disponibilizados todos os equipamentos para realização gratuita de testes de produtos, apresentação de equipamentos, palestras, workshops, etc..



Cursos e Treinamento

Atualize os processos ou capacitação para produção
Profissionais treinados produzem com eficiência

A Neuberger oferece Cursos e Treinamento na área de compactação de pós, com temas diversificados e úteis. Os cursos têm apresentações técnicas orais com apostila, seguidas de exposições da parte prática numa máquina compactadora e/ou punções. Tem feito muito sucesso nas empresas onde foi aplicado, melhorando o desempenho, produtividade, tirando os vícios, diminuindo os problemas, perdas e custos.

Após o Curso, é fornecido um Certificado individual para todos os participantes. Os cursos e treinamentos são realizados no espaço SAT (Serviço de Atendimento e Treinamento) na Neuberger ou *in company*, de acordo com a necessidade do cliente.

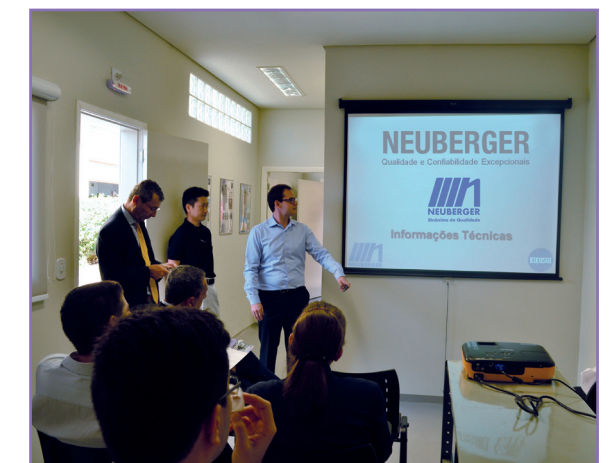



 neuberger.com.br

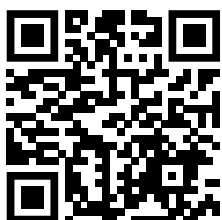

 11 94714-9660



 **BAIXE NOSSO
CATÁLOGO**



Rua Campo Largo, 941
CEP 03186-010
São Paulo - SP
Tel. +55 11 2965-5927 - 2965-0187
E-mail neuberger@neuberger.com.br
www.neuberger.com.br

Os produtos contidos neste catálogo poderão sofrer alteração sem aviso prévio. Alguns itens dos produtos apresentados neste catálogo são opcionais.

pucpropaganda.com.br